



SOLUȚIA INDEPENDENTA PENTRU GRADINI  
DE IARNA SI FATADE



# Klaes 3D – O solutie pentru orice

Sunteti, probabil, familiarizat cu problema, construcțiilor de fatada si a gradinilor de iarna, care poate dura foarte mult inca din faza incipienta. Și atunci când se primește comanda, vin schimbările! Totuși, doar o schimbare la acoperis poate însemna, în cel mai rău caz, un nou plan de construcții.

Cu Klaes 3D, acest lucru este de domeniul trecutului. Klaes 3D face ca proiectarea unei fatade sa fie la fel de "ușoară", precum construirea, prezentarea, calcularea și producerea unei ferestre. Și asta fără cunostinte de specialitate 3D ori CAD. Cand am elaborat proiectul Klaes 3D, am tinut cont in mod special de nevoile constructorilor de fatade si gradini de iarna.

Klaes 3D calculează exact ca un ceas elvețian toate datele de fabricație, cum ar fi listele de profile, cele pentru sticle, plus orice alte date necesare. Secțiunile transversale sunt calculate automat iar proiectul dumneavoastră va fi analizat în detaliu.

Și dacă ceva trebuie schimbat din scurt? Nici o problemă! Pur și simplu faceti schimbarea si experimentati cum Klaes 3D face modificările pentru dumneavoastra. Dimensiuni, unghiuri, diviziuni și alte secțiuni pot fi ajustate până în ultimul minut conform dorintelor individuale ale clienților.

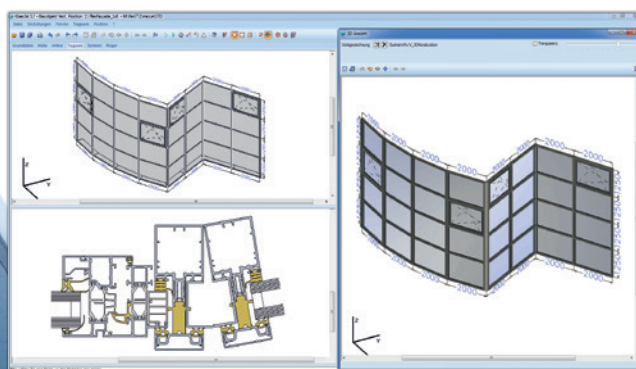

Elementele de fațadă sunt o parte esențială a arhitecturii de astăzi. Cu ajutorul Klaes 3D pot fi construite fatade complexe într-un mod ușor. Cu ajutorul Klaes 3D veți avea la dispoziție toate documentele necesare.

## Atelierul de lucru pe ecran

Construiți fațade și grădini de iarnă direct pe ecran, acestea vor semăna 100% cu obiectul dorit. Cu ajutorul Klaes 3D veți fi scutiți de lungă perioadă petrecută în atelier!

Klaes 3D urmează filozofia următoare: "parametrizarea și vizualizarea datelor". Lungimile, latimile și unghiurile tuturor profilelor și umpluturilor se adaptează imediat la modificările făcute modelului. Rezultatele pot fi văzute imediat. Marginile pot fi verificate imediat în desenele transversale și în versiunea 3D. Cu aceste funcții, veți obține un "atelier de lucru pe ecran".

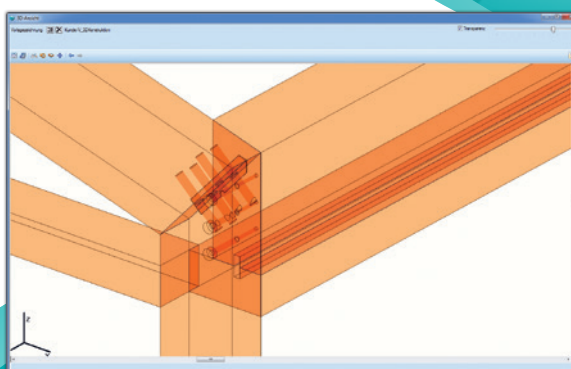
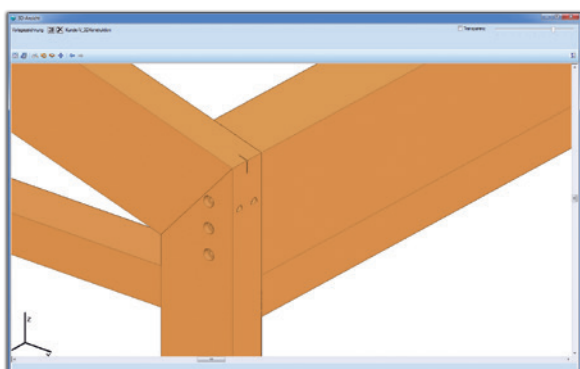

Toate prelucrările pot fi vizualizate și verificate imediat pe ecran.



## Combinati gratis toate tipurile de materiale

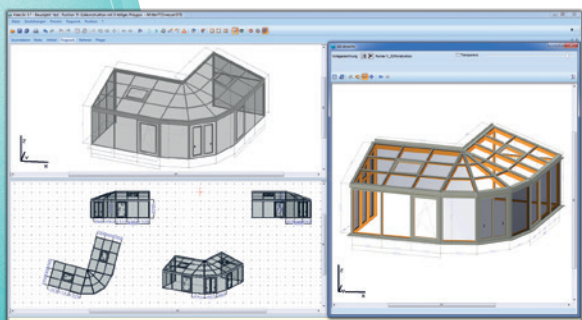

Klaes 3D se bazează pe un concept de date foarte flexibil, capabil să integreze soluții individuale și metode originale de construcție. Puteți proiecta dumneavoastră un profil personalizat cu detalii de construcție sau puteți recurge la un pachet de date standard pe care să îl adaptați viziunii dumneavoastră.

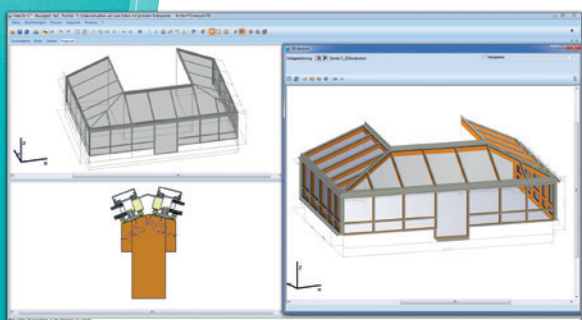

Odată stabilit un aspect, acesta va fi utilizat în mod curent pentru restul construcțiilor. Totul se va adapta automat la parametrii deja stabiliți. Toate detaliile pot fi integrate pas cu pas în baza de date, iar rezultatul poate fi imediat verificat. Odată consolidate în 2D Klaes CAD, desenele sectionale și detaliile pot fi compilate și legate de desenele arhitecturale.

Klaes 3D are soluția potrivită pentru toate materialele: aluminiu, lemn, pvc-aluminiu iar acestea pot fi amestecate în mod individual.



# ➤ Răspunsul dumneavoastră la provocarea pietii

Fiind un program cu multiple posibilitati, Klaes 3D nu va ofera doar modalități avansate de planificare, dar și răspunsuri la întrebările despre afacerea dumneavoastră ridicate de o competiție dură și clienți tot mai exigenți.

Fatadele și gradinile de iarnă sunt prevăzute încă din proiectarea Klaes 3D cu toate dimensiunile și unghiurile necesare. Toate suprafețele pot fi împărțite după bunul plac și prevăzute cu ajustări pentru clădirile existente (pereți, cosuri de fum, etc.).

Elemente pentru ferestre, uși sau uși glisante pot fi inserate cu ușurință și se vor adapta automat la structura existentă. Desene complexe sau soluții speciale pot fi importate cu ușurință drept modele CAD în structura Klaes 3D.

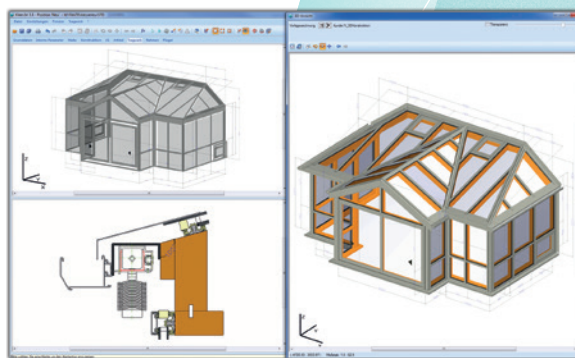

Versionea 3D originală le ofera celor din producție, arhitecților și clienților toate informațiile importante dintr-o singură privire.

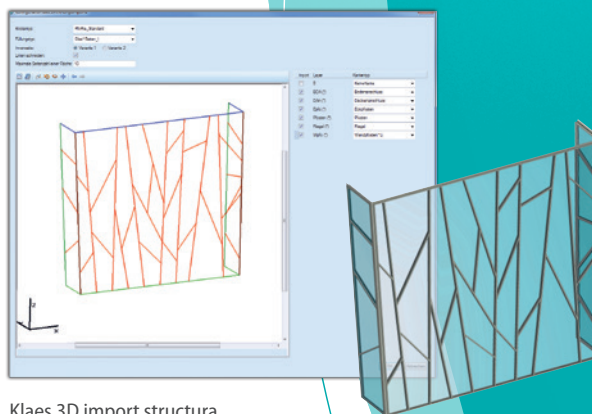

Klaes 3D import structura



Foto: Renaltnr▲



Foto: Alco▲



# Important este rezultatul!

Klaes 3D oferă toate documentele de fabricație. În afară de listele exacte pentru profile din lemn, aluminiu, oțel sau pvc, Klaes 3D generează, de asemenea, liste pentru plăci ori obiecte din sticlă.

Toate listele sunt ajustate nevoilor dumneavoastră. Funcția de imprimare vă permite să imprimați cu ușurință documentele pentru clientul final, arhitect, planificare ori producție.

Datorită colaborării perfecte dintre Klaes 3D și Klaes CAM puteți alege utiliaje CNC pentru lemn controlate direct cu ajutorul Klaes 3D pentru a fabrica totul cât mai eficient. Mai există doar trei componente: utilajul, sculele și software-ul. Veți putea vedea toate editările pe ecran cu aju-

torul versiunii 3D original. Aceste modificări din Klaes 3D sunt prelucrate optim cu Klaes CAM.

Cu Klaes CAM puteți controla aproape toate utilajele CNC pentru lemn, indiferent de model. Programele CNC sunt create automat de Klaes CAM în funcție de setări - care pot fi modificate manual. Pentru fiecare tip de prelucrare, pot fi elaborate setări la nivel de agregat, de utilaj, de ghidare și prelucrare, precum și alți parametri de funcționare specifici. Klaes CAM este soluția perfectă pentru a obține aceeași calitate superioară a datelor din programul Klaes pentru comanda numerică a utilajului.

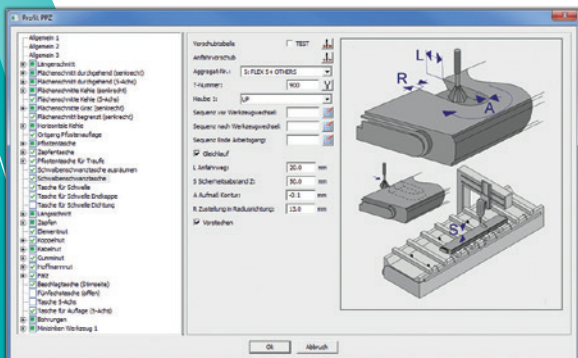

Klaes CAM



		Horst Klaes GmbH & Co. KG Wilhelmsstraße 65-67 53474 Bad Neuenahr-Ahrweiler		Objekt: Firma: Straße: Plz. Ort: Telefon: Bearbeiter:		TextID: Klaes Neustraße 1 12345 Musterstadt TK	
<b>Kantblechliste</b>							
St	Pr/Nr.	(Pos) Lage	Bd/Nr.	Länge (inkl Zugabe)	Oberfläche	Skizze	
1	Kantblech	(7) 3.32 - 2.31	304	6096.0	RAL 9007 - Graualuminium		
						Abwicklung: 234.6 mm Kantblechdicke: 2.0 mm	
1	Kantblech	(7) 10.32 - 11.35	315	4108.0	RAL 9007 - Graualuminium		
						Abwicklung: 278.0 mm Kantblechdicke: 2.0 mm	

Comanda profile aluminii



		Horst Klaes GmbH & Co. KG Wilhelmsstraße 65-67 53474 Bad Neuenahr-Ahrweiler		Objekt: Firma: Straße: Plz. Ort: Telefon: Bearbeiter: Liefertermin:		TextID: Klaes Neustraße 1 12345 Musterstadt TK 24.10.2015	
<b>Sonderformen ... (Einsatzelemente nicht enthalten!)</b>							
Anz	Kurzbe	Bezeichnung	FeldNr.	Dicke	Breite	Höhe	Ansicht von Innen
1	prem-0	premium 1.1 6/16/8 5 Float unbeschichtet - 16 Luft - 8 Float beschichtet	(5) 8.5	30	1541.7	680.0	
1	prem-0	premium 1.1 6/16/8 6 Float unbeschichtet - 16 Luft - 8 Float beschichtet	(5) 8.A	30	1541.7	680.0	
1	prem-0	premium 1.1 6/16/8 5 Float unbeschichtet - 16 Luft - 8 Float beschichtet	(5) 8.3	30	1541.7	1140.7	

Lista sticla

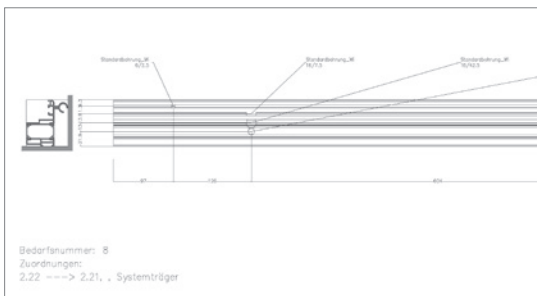

Controlul 3D pentru setari CNC



		Horst Klaes GmbH & Co. KG Wilhelmsstraße 65-67 53474 Bad Neuenahr-Ahrweiler		Objekt: Firma: Straße: Plz. Ort: Telefon: Bearbeiter: Liefertermin:		TextID: Klaes Neustraße 1 12345 Musterstadt TK 24.10.2015											
Anz	Best.Nr.	Stange/ Patte	Misc.	Auß	Dreh Neig L	Auß	Dreh Neig Pos.	Biv	Lage	Reibhöhe							
1	01304	8000.0	RAL 9007 - Graualuminium	1098.8	ne	0.0 0.0 1098.8	ii	0.0 0.0	6	17.245-2.46	154.2						
<table border="1"> <tr> <td>1099</td> <td>1099</td> <td>1099</td> <td>1099</td> <td>1099</td> <td>1099</td> <td>329</td> </tr> </table>											1099	1099	1099	1099	1099	1099	329
1099	1099	1099	1099	1099	1099	329											
1	01304	8000.0	RAL 9007 - Graualuminium	952.8	ne	5.8 0.0 950.8	ii	5.8 0.0	6	18.232-2.53	150.6						
<table border="1"> <tr> <td>954</td> <td>94.3</td> <td>94.3</td> <td>94.3</td> <td>321</td> <td>321</td> </tr> </table>											954	94.3	94.3	94.3	321	321	
954	94.3	94.3	94.3	321	321												
1	01304	8000.0	RAL 9007 - Graualuminium	1142.0	ne	0.0 0.0 1142.0	ii	0.0 0.0	6	21.285-2.84	161.1						
<table border="1"> <tr> <td>1143</td> <td>1110</td> <td>1099</td> <td>94.3</td> <td>94.3</td> <td>321</td> <td>321</td> </tr> </table>											1143	1110	1099	94.3	94.3	321	321
1143	1110	1099	94.3	94.3	321	321											

Lista optimizata taiere

In afara de Klaes **3D**, compania Klaes  
va mai ofera o serie de programe inovative:

Klaes **premium**

Solutia integrata, pornind de la o sursa unica

Klaes **professional**

Solutia ideala penru companiile  
cu un proces de productie automatizat

Klaes **vario**

Solutia flexibila

Klaes **trade**

Solutia inovativa pentru comertul cu ferestre

Klaes **IT-solutions**

Soluția pentru infrastructuri complexe  
utilizand tehnologia informațiilor



Horst Klaes GmbH & Co. KG  
Wilhelmstr. 85-87 | 53474 Bad Neuenahr-Ahrweiler | Germany  
Fon: +49 (2641) 909-0 | Fax: +49 (2641) 909-2000  
<http://www.klaes.com> | E-Mail: [welcome@klaes.com](mailto:welcome@klaes.com)