

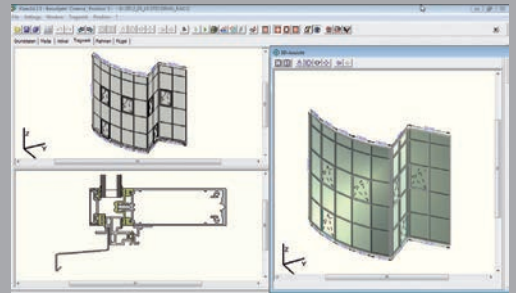

ALL-IN-ONE ŘEŠENÍ PRO FASÁDY A ZIMNÍ ZAHRADY

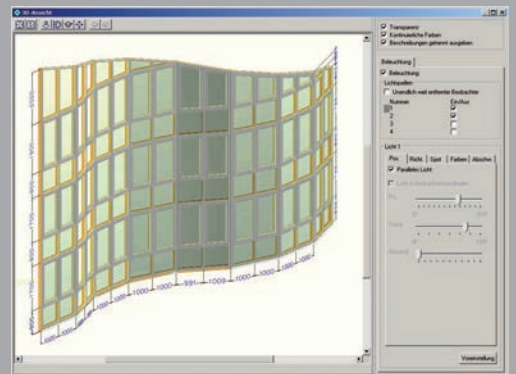

Moderní fasádní systémy jsou nedílnou součástí dnešní architektury. S programem **Klaes 3D** lze snadno konstruovat, efektivně vyrábět a profesionálně prezentovat i velké a složité fasádní systémy. **Klaes 3D** poskytuje všechny výrobní podklady s přesnými 3D pohledy a dílčími řezy každé konstrukční části.

ALL-IN-ONE ŘEŠENÍ

Všichni odborníci znají tuto problematiku: mezi první představou fasády nebo zimní zahrady - a tím co bude později realizováno, je často velký rozdíl! Stačí jen sebemenší neobvyklé přání zákazníka během realizace projektu nebo malá dodatečná změna od architektů a v nejhorším případě musíte s projektováním konstrukce začít znovu.

S **Klaes 3D** to však patří minulosti. **Klaes 3D** umožňuje projektovat, prezentovat a vyrábět fasády i zimní zahrady stejně jednoduše jako projektovat okna v software pro výrobce oken! K tomu nejsou zapotřebí hluboké znalosti CAD ani detailní technické vědomosti.

Program pracuje precizně jako švýcarské hodinky.

Automaticky vytvoří nářezové plány profilů i objednávky skel. Samozřejmostí je možnost zobrazit řez celé sestavy, případně jednotlivých konstrukčních částí, včetně kótování všech důležitých rozměrů a podrobný přehled spotřeby materiálu.

Potřebujete rychle něco změnit? Hračka! Jednoduše to změňte. Stačí kliknout myší a **Klaes 3D** automaticky přepočítá a zobrazí všechny změny počínaje kalkulací, přes dílčí řezy až po výrobní výkresy a spotřebu materiálu.

OBRAZOVKA = DÍLNA

S Klaes 3D navrhujete fasády nebo zimní zahrady, jejichž model na obrazovce je přesným obrazem budoucí konstrukce. Při přesném dodržení našich výrobních podkladů můžete s Klaes 3D upustit od časově náročné zkušební předmontáže ve výrobě.

Filozofií Klaes 3D je okamžitá vizualizace a vyhodnocení provedených změn. Změny v konstrukci se automaticky promítnou do nejmenších detailů ihned po úpravě obecných parametrů. Délky a úhly všech profilů i výplně se okamžitě přizpůsobí konstrukčním změnám. Veškeré změny jsou obratem zobrazeny. Všechny rohové i podélné spoje je možné kontrolovat ve formě 3D náhledů či příčných řezů. Již na obrazovce se tímto z Klaes 3D stává zkušební montážní linka, kde máte možnost včas odhalit případné konstrukční chyby.



Image: Renaltner ▲▼

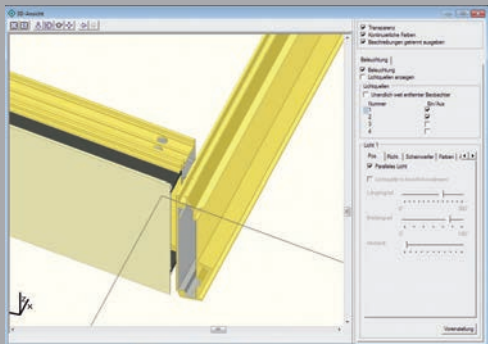
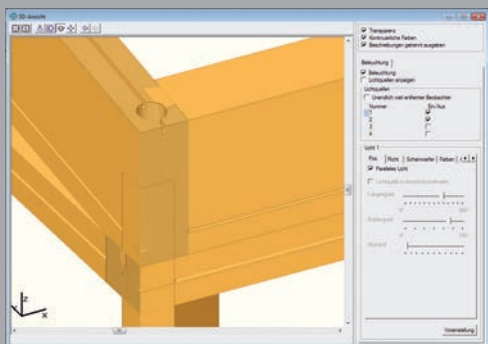

Veškeré obrábění je okamžitě zobrazeno na monitoru.

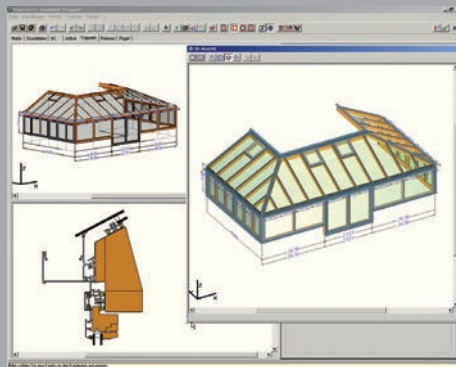
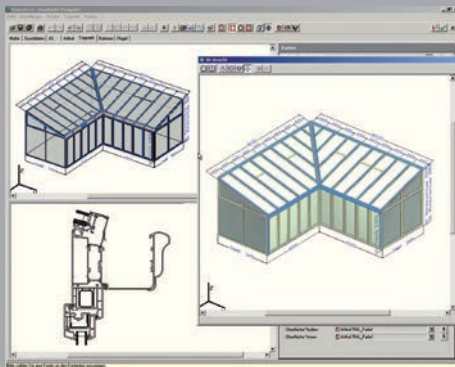

Klaes 3D představuje materiálově nezávislé řešení. Hliníkové, dřevěné, dřevo-hliníkové i plastové systémy mohou být v programu individuálně kombinovány.



VŠECHNY DRUHY MATERIÁLU VOLNĚ KOMBINOVATELNÉ

Základ **Klaes 3D** tvoří vysoce flexibilní datový koncept, který nabízí každému podnikateli možnost individuálně začlenit vlastní konstrukční metodu. Lze v něm ukládat vlastní systémy profilů všech druhů materiálů, či vlastní konstrukční detaily (např. individuální způsob uchycení okapů). Již jednou definovaná řešení jsou vždy znovu použitelná ve všech dalších konstrukcích. Veškerá nastavení mohou být v kmenových datech postupně vyvíjena a výsledek ihned graficky prověřen.

V integrovaném 2D **KlaesCAD** mohou být existující řezy a náhledy následně sloučeny a zobrazeny na stavebních výkresech. Díky tomuto dynamickému spojení s konstrukcí se po změnách plně automaticky aktualizují výkresy a to včetně kótování!



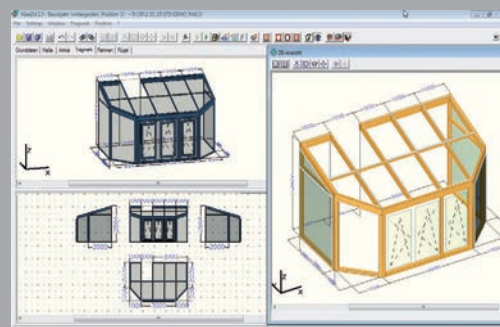
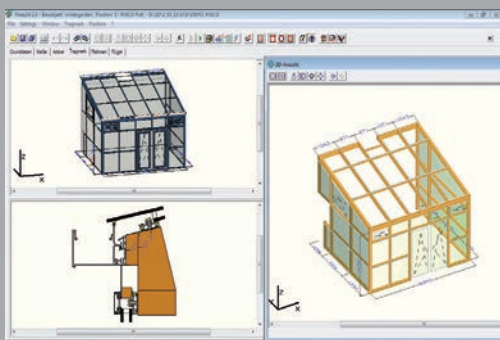
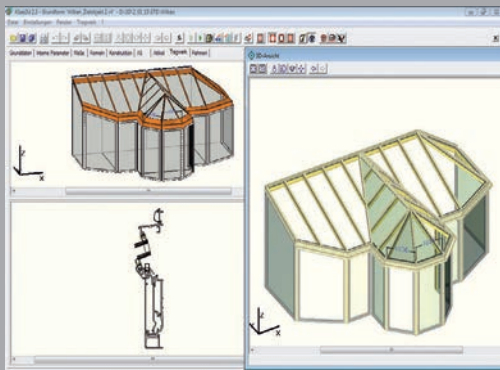

Kótované 3D-náhledy poskytují výrobcům, architektům a koncovým zákazníkům všechny důležité informace jedním pohledem.



Image: Renaltner ▲

KLAES 3D – VAŠE FLEXIBILNÍ ODPOVĚĚ NA VÝZVY TRHU

Typy zimních zahrad a fasád jsou v **Klaes 3D** opatřeny všemi potřebnými parametry rozměrů a úhlů, což umožňuje kombinaci více základních typů v jedné konstrukci a tím vysokou míru tvarové flexibility. Všechny plochy mohou být volně členěny, případně opatřeny výřezem pro existující stavební objekty (zdi, komín atd.). Koncept obsahuje také

možnost vkládání okenních elementů, které se automaticky integrují do stávající konstrukce. Rozměry, úhly, členění plochy a výřezy mohou být několika málo kliknutími myši přizpůsobeny individuálním přáním zákazníka a to kdykoliv v průběhu celého projektu.



Image: Steinbach ▲

MALÝ VÝBĚR NAŠICH OBCHODNÍCH PARTNERŮ



Image: Alco ▲



Image: Solarflux ▲

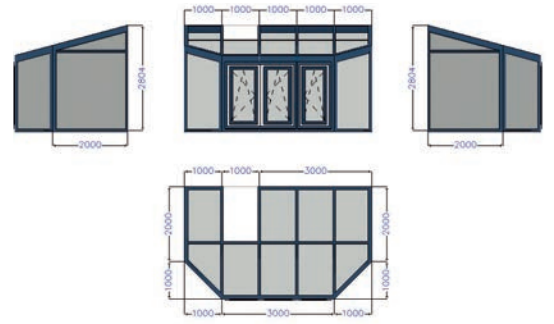

Sdružené zobrazení průřemů zimní zahrady

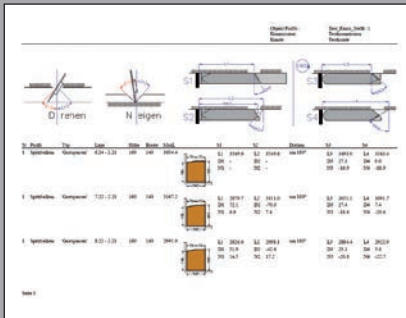

Celkový řez nárožní krokve

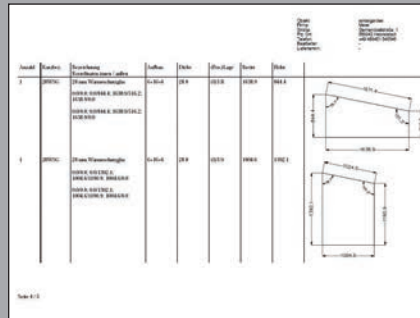

Automaticky kótované rozměry stavebních otvorů

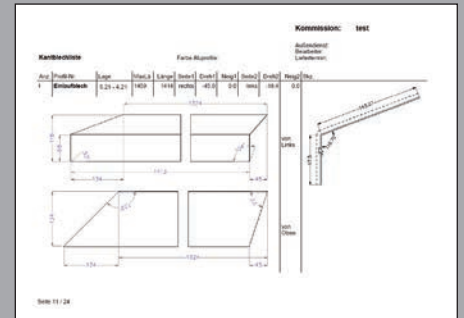

Nářez pro oplechování

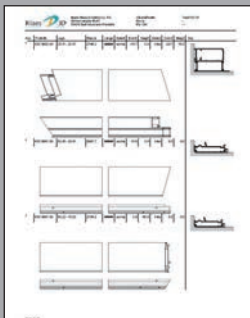

Řízené obrábění ve třech osách

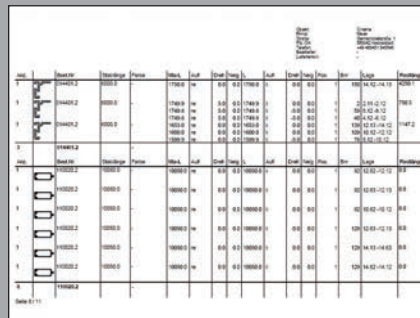

Optimalizace řezu

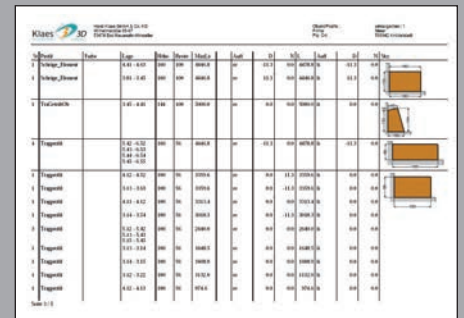

Řezný plán dřevěných profilů

JE DŮLEŽITÉ MÍT SRÁVNÉ VÝSTUPY!

Klaes 3D poskytuje veškerou výrobní dokumentaci. Kromě přířezů dřevěných, hliníkových, ocelových a plastových profilů nosné konstrukce získáte také seznamy oplechování, přehled vložených okenních prvků, či objednávku skel všech tvarů.

Všechny výstupy a listiny jsou individuálně přizpůsobeny potřebám uživatele.

Funkce hromadného tisku umožňuje snadný výtisk všech potřebných dokumentů pro koncové zákazníky, architekty, výrobce nebo na žádosti o stavební povolení.



Automatické sdružení průřemů ve formátu CAD

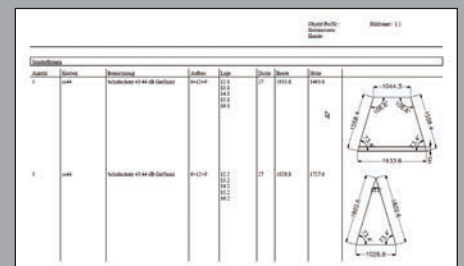

Objedávka skel

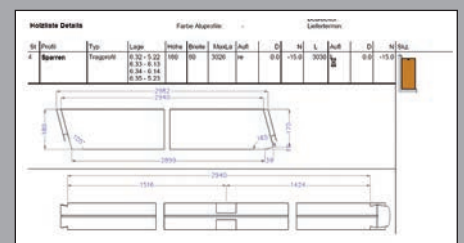

Dřevěný profil s rybinovým spojem

Vedle Klaes **3D**
nabízíme ještě další inovativní
Klaes řešení:

Klaes premium
Komplexní řešení pro řízení
všech procesů Vašeho podnikání

Klaes professional
Rozsáhlé řešení pro firmy
s automatizovanou výrobou

Klaes vario
Řešení rostoucí s Vámi –
efektivní a flexibilní stejně jako Vy

Klaes trade
Inovativní řešení pro obchodníky s okny

Klaes IT
Pro stavbu kompletních
počítačových sítí



Klaes CZ s.r.o.
Pod Horou 319/3 | CZ-27401 Slaný
Tel.: +420 312 522 152
<http://www.klaes.cz> | E-Mail: klaes@klaes.cz